

TOSHIBA



ESTIA

Jövőbe mutató meleg



HIGHER
quality in
LIFE

ESTIA

4 A KÖRNYEZETBARÁT ÉS
KEDVEZŐ KÖLTSÉGŰ FŰTÉS

5 AZ ESTIA RÉSZEGYSÉGEI

6 NYOMÓS ÉRVEK AZ ESTIA MELLETT
LEVEGŐ-VÍZ HŐSZIVATTYÚ

8 GARANCIA, BIZTONSÁG
ÉS MEGBÍZHATÓSÁG

10 VEZÉRLÉSI LEHETŐSÉGEK

12 KIEGÉSZÍTŐK

14 A LEVEGŐ-VÍZ HŐSZIVATTYÚ
MŰKÖDÉSI MÓDJA

16 ESTIA A CSALÁDI HÁZBAN

18 ESTIA A LAKÁSBAN

20 ESTIA ALKALMAZÁSI PÉLDÁK

22 ESTIA TERMÉKÁTTEKINTÉS

24 R410A / R32 TERMÉK-ÖSSZEHA
SONLÍTÁS

TOSHIBA



HATÉKONY FŰTÉS
A LEVEGŐ-VÍZ
HŐSZIVATTYÚVAL

KÖRNYEZETBARÁT, KEDVEZŐ ÁRÚ ÉS HATÉKONY – ILYEN A FŰTÉS A LEVEGŐBŐL NYERT HŐVEL.

Az ESTIA levegő-víz hőszivattyú hatékony és kedvező árú fűtési üzemre, melegvíz-készítésre, valamint otthona hűtésére használható. Energiaforrásként a külső levegőt használja, ezáltal igen környezetbarát.

100% ENERGIA A LEVEGŐBŐL

Ahelyett, hogy a fürdéshez és fűtéshez használt meleg vizet tüzelőanyaggal (olajjal, pellettel, fával, gázzal stb.) vagy 100%-ban árammal állítaná elő, a felhasznált energia 100%-a a levegőből származik és emellett csak kis mennyiségű elektromos meghajtási energiát igényel (a külső hőmérséklettől függően).



Meleg víz a fürdéshez /
zuhanyzáshoz



Radiátoros fűtés



Padlófűtés



AZ ALKATRÉSZEK

Az ESTIA levegő-víz hőszivattyú egy kültéri egységből és egy beltéri egységből áll. Ez kompakt Hydrobox egységként vagy beépített HMV tárolós All-In-One készülékként kerül kivitelezésre. Minden alkalmazást, például a radiátorokat, a padlófűtést vagy a külső HMV tárolót, a beltéri egység lát el.



1 A kültéri egység

A rendszer a kompresszor és a levegő-hőcserélő segítségével hőenergiát nyer a külső levegőből, melyet a házban lévő Hydrobox felé továbbít.

2 A Hydrobox

A Hydrobox beltéri egységben a hűtőközegből származó hő a lemezes hőcserélőn keresztül kevés veszteséggel a vízrendszerbe kerül.

3 Az All-in-One

Az All-in-One beltéri egység a Hydrobox és a HMV tároló kombinációja, ezáltal különösen helytakarékos. Kompakt kialakítása ellenére az All-in-One modell 210 literes rozsdamentes acélból készült HMV tárolót kínál, és modelltől függően 1 vagy 2 zónát képes ellátni a fűtési oldalon.

4 A melegvíz-tartály

Itt történik a meleg víz köztes tárolása. A hőszigetelt kazán rozsdamentes acélból készül, mivel ez garantálja az alacsony súlyt és a magas élettartamot.

5 A kezelőegység

A közvetlenül a Hydrobox egységen lévő kezelőpanellel vezérelhető minden funkció. Opcionálisan kiegészítő távirányító is kapható (hőmérséklet-érzékelővel együtt). Emellett ESTIA készülékét WiFi modulval is felszerelheti. Ekkor bárholnan vezérelheti ESTIA R32 készülékét a TOSHIBA AC Control alkalmazás segítségével (csak az ESTIA R32 esetében érhető el).

Költségmegtakarítás **ESTiA** révén

A levegő-víz hőszivattyú egyesíti az **alacsony beszerzési költségek** és a **minimális üzemeltetési költségek** előnyét, ezáltal hatékonyan használja fel a megújuló energiákat. Sokoldalúan használható fűtésre, ill. használati melegvíz készítésére fűtőtestekkel, padlófűtéssel, falfűtéssel kombinált új vagy felújított épületek esetén, valamint kiegészítő medencefűtéshez. Nyáron a helyiségek temperálására használható. Az aktív hűtés például ventilátoros konvektorok segítségével lehetséges.

NYOMÓS ÉRVEK AZ ESTIA LEVEGŐ-VÍZ HŐSZIVATTYÚ MELLETT

Energia- és költséghatékony

A levegő-víz hőszivattyúk a környezeti levegő ingyenes környezeti energiáját használják arra, hogy alacsony üzemeltetési költségek mellett magas hőmérsékleti értékeket érjenek el.

A hőszivattyú mind beszerzését, mind folyamatos üzemét tekintve – az alacsony áramfogyasztásnak köszönhetően – kedvező és hatékony fűtési rendszer.



Napelemekkel / napkollektorokkal is kombinálható

Az ESTIA levegő-víz hőszivattyúk napelemes és napkollektoros rendszerekkel is kombinálhatók, így még környezetbarátabb és költséghatékonyabb fűtést vagy hűtést tesznek lehetővé.

CO₂-semleges és független a fosszilis tüzelőanyagoktól

A levegő energiaforrásként való használata CO₂-semleges, nem okoz kibocsátást, így független az olyan fosszilis tüzelőanyagoktól, mint az olaj és a gáz.



Rugalmasan használható

ESTIA – a klímabarát és takarékos fűtés
FELÚJÍTÁSHOZ és **ÚJ ÉPÍTÉSHEZ**.

A TOSHIBA levegő-víz hőszivattyúja kellemes fűtési hőt állít elő fenntarthatóan a környezeti levegőből. Intelligens hőforrásként a hőszivattyú minden új és régi épületbe helytakarékosan beilleszkedik, továbbá megbízható fűtési és/vagy használati melegvizet szállít.

FELÚJÍTÁS



Az ESTIA levegő-víz hőszivattyú kiválóan alkalmas régi épületek felújításához. Meglévő fűtési rendszer esetén a csere általában nem okoz különösebb nehézséget. A beépítés többnyire már egy nap alatt megtörténik. A meglévő fűtőtestek továbbra is használhatók.

Kombinált fűtési rendszer

Hagyományos, már meglévő fűtési rendszerekkel, például gázzal, olajjal stb. is kombinálható.

ÚJ ÉPÜLET

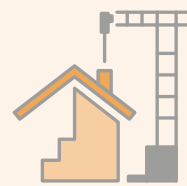

Az új ház tervezése során a hőszivattyú minden szükséges vezetéke figyelembe vehető. Emellett nem kell helyet betervezni a tüzelőanyag tárolásához.



Egyszerű telepítés

A beltéri és kültéri egység egyszerűen és gyorsan, többnyire egy munkanap alatt, további építészeti intézkedések nélkül telepíthető. Kéményekre, földmunkákra, valamint tüzelőanyag-tárolásra szolgáló helyre nincs szükség.

GARANCIA, BIZTONSÁG ÉS MEGBÍZHATÓSÁG



Megbízható

Az ESTIA egységek megbízhatóságukkal és hosszú élettartamukkal tűnnek ki. Akár -25 °C-ig terjedő külső hőmérsékletig **biztonságosan és hatékonyan** üzemelnek fűtési üzemben. 2009-es piaci bevezetésük óta tudomásunk szerint az első széria számos berendezése még üzemel.



Ennyire halk az ESTIA

Az ESTIA hőszivattyú halkan üzemel – ezt mutatja a hangnyomásszint. Megfelel az általunk érzékelt hangerőnek. Csupán néhány méter távolságból az ESTIA kültéri egysége már csak kb. 30 dB(A) szintet ér el. Ez valójában suttogásnak vagy könyvtárak beltéri zajszintjének felel meg – így a gyakorlatban a szomszédok, a hatóságok, valamint a környezet is egyaránt boldog.

Szakképzett márkakereskedőnk szívesen nyújt Önnek tanácsadást, és segít megkeresni az Ön új ESTIA készüléke számára az optimális telepítési helyet.

HANGNYOMÁSSZINT – dB(A)*

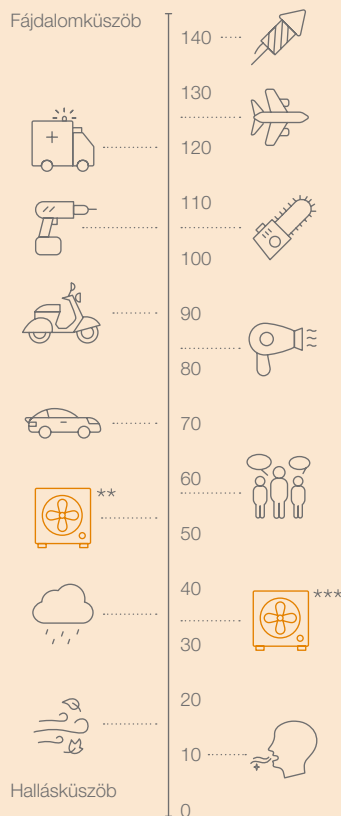

* Az adatok irányértékek
 ** Az ESTIA 1 m távolságból mérve
 *** Az ESTIA 5 m távolságból mérve



5 years warranty
compressors

Garantáltan jó közérzet

A TOSHIBA a kiváló minőséget jelenti, és kiemelkedő hatékonyság jellemzi. Az ESTIA esetében a TOSHIBA 5 év garanciát vállal a készülék legfontosabb részére – a kompresszorra.

5 ÉV GARANCIA A KOMPRESSZORRA

Az ESTIA kompresszorra automatikusan 5 éves garanciát kap.

A GARANCIA KITERJESZTÉSE

Emellett minden egyéb komponensre 4 vagy 5 évre meghosszabbítható a garancia.

Biztonságos és fenntartható

Mivel az ESTIA levegő-víz hőszivattyúkat független, külső intézetek tanúsították az EHPA és Keymark tanúsítási rendszerek szerint, az ESTIA rendszerekre támogatás vehető igénybe.



011-1W0341 → 0348



Kényelmes vezérlési opciók

A vezérlés kényelmesen, közvetlenül az egységről, a lakótérben lévő távirányítón keresztül vagy okostelefonos alkalmazással történik.

BEÉPÍTETT KEZELŐEGYSÉG



A beépített kezelőegység áttekinthető ikonjai az egész rendszer számára tökéletes kezelési kényelmet kínálnak: vízhőmérséklet 2 fűtőzónához és a használati melegvízhez, éjszakai csökkentett üzemmód, időzítőprogramok, csendes „suttogó” funkció és még sok minden más. Az összes kijelző és beállítás csak egy gombnyomásra van.

HELYISÉG-TÁVIRÁNYÍTÓ



A hőszivattyú nappaliból történő kezeléséhez elég megfogni a külső kiegészítő távirányítót. Ez a beépített kezelőegység tökéletes mása, mellyel minden beállítás kényelmesen, a lakótérből végrehajtható.

Alkalmazáson keresztüli vezérlés az ESTIA R32 hőszivattyúhoz



A **TOSHIBA Home AC Control alkalmazással** kényelmesen átvehetjük az irányítást saját lakóterünk komfortja felett. A vízhőmérsékletek, a különleges funkciók, mint a „suttogó” üzemmód, a fagyvédelem

és a melegvíz-rásegítés – mind okostelefonon keresztül vezérelhető. Emellett az ESTIA R32 **Energiafelügyelet** funkciója segítségével a teljes energiafogyasztás áttekinthető.



Időzítőprogramok



Hűtés



Fűtés

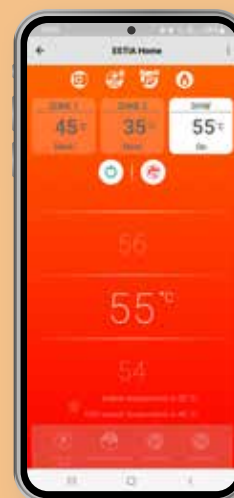

Meleg víz

Az **ESTIA energiafelügyelet** funkciójának köszönhetően az összes kWh-t figyelemmel kísérheti, melyre berendezésének szüksége van. A maximális hatékonyság mellett maximális kényelmet is élvezhet, miközben mindig szem előtt tartja a tényleges fűtési költségeit!

Átláthatóság és kényelem egyetlen alkalmazásban.



KIEGÉSZÍTŐK

ESTIA R410A

TÍPUS/LEÍRÁS

**HWS-AMS54E**

Külső kezelőegység (vezetékes)

**TCB-PCIN3E**

Engedélyező jel a külső hőelőállítóhoz és zavarjelzés-kimenethez vagy kompresszorüzem- és leolvasztási üzemjelzés-kimenethez

**TCB-PCM03E**

Bemeneti csatlókártya külső szobai termosztáthoz vagy bemenet vészkipcsoláshoz vagy külső be-/kikapcsolóhoz

**95612037**

Hőmérséklet-érzékelő a megrendelő által biztosított HMV tárolóhoz

**VK320M0AIRC001**

Tartalék áramláskapcsoló 8-as, 11-es és 14-es mérethez

**BMS-IFKX0AWR-E**

KNX® interfész, bekötés épületrendszerekbe, csoportos vezérlés akár 8 készülékig kombinálható (R410A)

**BMS-IFMB0UEW-E**

Modbus interfész, bekötés épületrendszerekbe, csoportos vezérlés akár 8 készülékig kombinálható

KIEGÉSZÍTŐK

ESTIA R32

TÍPUS/LEÍRÁS



HWS-AMSU51-E
Külső kezelőegység (vezetékes)



HWS-IFAIP01U-E
0–10 voltos interfész 0–10 voltos jelekkel történő külső vezérléshez



HWS-IWF0010UP-E
ESTIA R32 WiFi Adapter



95612037
Hőmérséklet-érzékelő a megrendelő által biztosított HMV tárolóhoz



BMS-IFKX0UEW-E
KNX® interfész, bekötés épületrendszerekbe, csoportos vezérlés akár 8 készülékig kombinálható (R32)







BMS-IFMBOUEW-E
Modbus interfész, bekötés épületrendszerekbe, csoportos vezérlés akár 8 készülékig kombinálható



HANGTOMPÍTÓ BURKOLAT KIZÁRÓLAG AZ ESTIA R32 ESETÉBEN

„Silent Wave ST ESTIA Edition”

Itt érhetők el:

-  Franz-von-Tschabuschnigstraße 12
AT-9500 Villach
-  +43 670 208 95 44
-  office@silent24.at
-  www.silent24.at

HOGYAN MŰKÖDIK TULAJDONKÉPPEN A LEVEGŐ-VÍZ HŐSZIVATTYÚ?

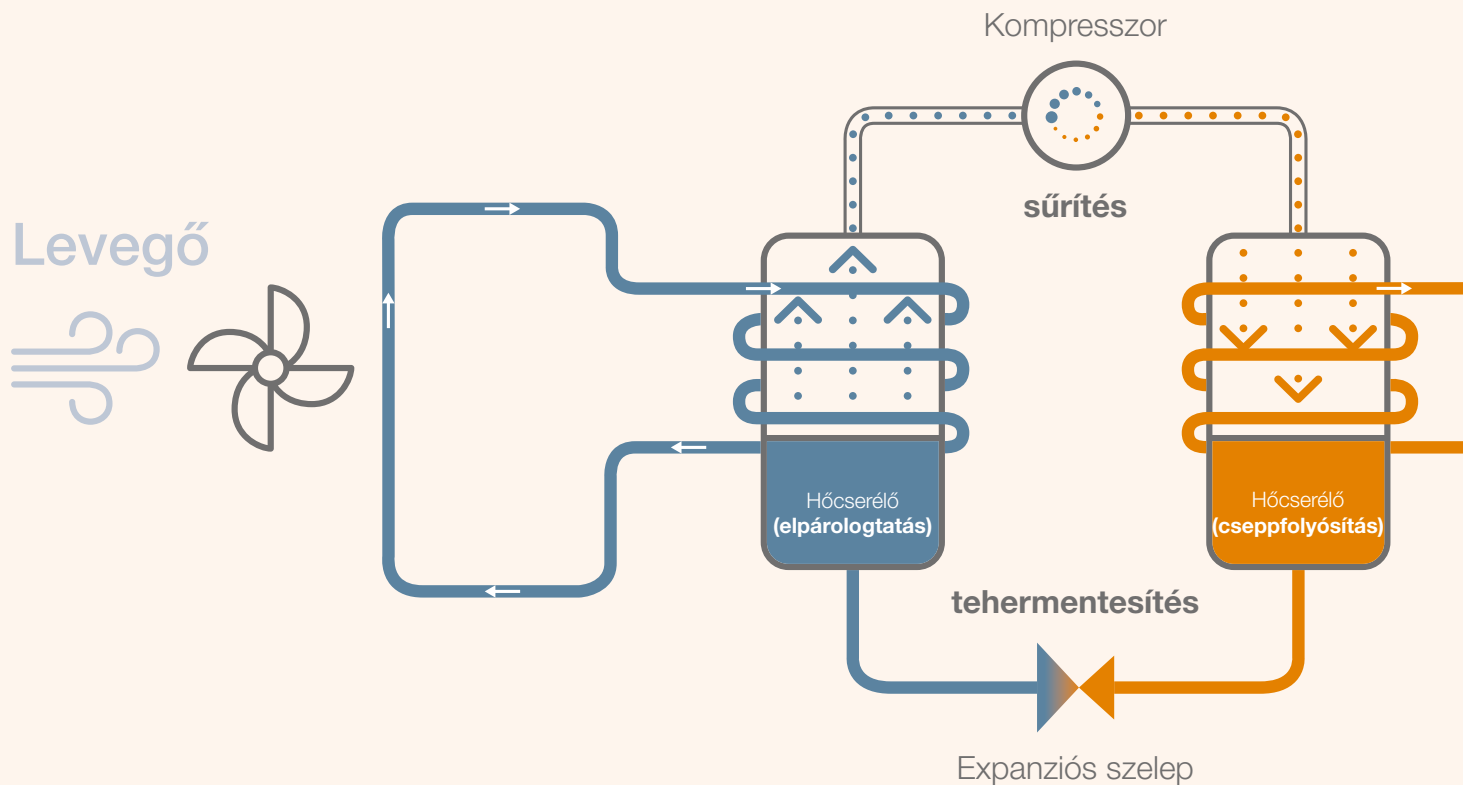

A rendszerben keringő hűtőközeg szállítja és adja át a hőt.

Az elpárologtató (kültéri egység) megváltoztatja a folyékony hűtőközeg halmazállapotát, és eltárolja az ekkor felvett energiát.

A kompresszor a hűtőközeget magas nyomás- és hőmérsékletszintre hozza.

Az ESTIA levegő-víz hőszivattyú a levegőből nyeri az energiát, melyet a fűtési rendszerbe továbbít. Környezetbarát hűtőközeg és hatékonyan működő kompresszor végzi ezt a feladatot. A folyamattal nyert hő hőcserélőn keresztül jut a vízvezetékrendszerbe. Így a

használati és a fűtési melegvíz a szükséges hőmérsékletre melegszik.

Ez az energiatakarékos rendszer **fagyos, legfeljebb -25 °C-os külső hőmérséklet esetén** is hatékonyan működik.

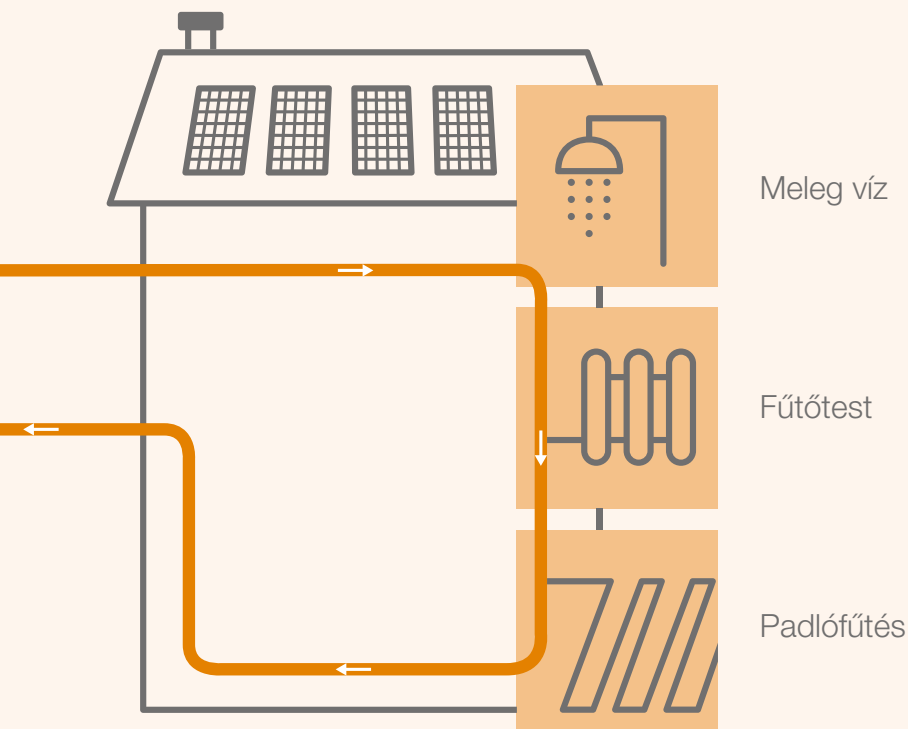

100%
ENERGIA A LEVEGŐBŐL

A levegő-víz-hőszivattyú átlagosan 4:1 arányban fűt a levegőből és elektromos energiából származó energiával, tehát **1 kWh áram átlagosan 4 kWh fűtőteljesítményt eredményez.**

Helytakarékos, hatékony és fenntartható rendszer a hagyományos fűtési rendszerekkel összehasonlítva.

Az ekkor igen forró hűtőközeg egy hőcserélőbe, a kondenzátorba (beltéri egység) kerül, ahol a környezetből nyert energia átadódik a víznek.

A lehűlés hatására ismét folyékonyra váló hűtőközeg a nyomás és a hőmérséklet csökkenése után az expanziós szelepen át ismét fel tud venni hőt a környezetből, és ezzel a körfolyamat újakezdődik.

ESTIA A CSALÁDI HÁZBAN

1 NAPELEM / NAPKOLLEKTOR

A napelemes / napkollektoros rendszer egyszerűen beköthető a Smart Grid hálózat segítségével. Így a fűtés és a hűtés még környezetbarátabbá és költséghatékonyabbá válik.

2 KÜLTÉRI EGYSÉG

A kültéri egység a hőcserélő, a kompresszor és a hűtőközeg segítségével kinyeri az energiát a külső levegőből, majd átadja azt a beltéri egységnek.

3 HYDROBOX

A Hydrobox továbbítja a hőenergiát a hűtőközegtől a ház fűtési rendszerébe.

4 PUFFERTARTÁLY

Puffertartály bekötésével tovább csökkentheti költségeit és további műszaki előnyöket élvezhet. Bővebb információkért forduljon ESTIA márkakereskedőjéhez.

5 MEGLÉVŐ FŰTŐTESTEK

A meglévő fűtőtestek továbbra is használhatók. Radiátorokkal kombinálva akár 65 °C-os előremenő hőmérséklet is lehetséges.

6 PADLÓFŰTÉS

Padlófűtéssel kombinálva az ESTIA rendszer alacsonyabb előremenő hőmérsékletű fűtési melegvizet állít elő.

7 MINDIG MELEG A VÍZ

Az ESTIA -25 °C külső hőmérsékletig garantáltan mindig elegendő használati melegvizet látja el Önt.

8 HELYSÉG-TÁVIRÁNYÍTÓ

A közvetlenül a Hydrobox egységen lévő kezelőpanellel vezérelhető minden funkció. Opcionálisan kiegészítő távirányító is kapható.

9 TÁROLÓAKKUMULÁTOR

A napelemes rendszer akkumulátora eltárolja a nyert napenergiát, és szükség esetén leadja azt az árammal ellátandó készülékeknek.

Az ESTIA R32 rendszer a **TOSHIBA Home AC alkalmazáson** keresztül is kényelmesen vezérelhető. Az Energiafelügyelet funkció teljes áttekintést nyújt az energiafogyasztásról és a költségekről.

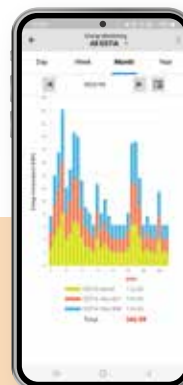
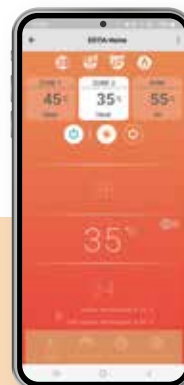

Az alkalmazás elérhető Android és iOS készülékekhez.



5

1

7

8

2

6

3

4

9

HIGHER
quality in
LIFE

ESTIA A LAKÁSBAN

- 1 KÜLTÉRI EGYSÉG**
A kültéri egység a hőcserélő, a kompresszor és a hűtőközeg segítségével kinyeri az energiát a külső levegőből, majd átadja azt a beltéri egységnek.
- 2 ALL-IN-ONE**
Az All-in-One beltéri egység továbbítja a hőenergiát a hűtőközegtől a lakóház vízvezetékrendszerébe. Helytakarékos módon egy 210 literes víztárolót tartalmaz.
- 3 MEGLÉVŐ FŰTŐTESTEK**
A meglévő fűtőtestek továbbra is használhatók. Radiátorokkal kombinálva akár 65 °C-os előremenő hőmérséklet is lehetséges.
- 4 PADLÓFŰTÉS**
Padlófűtéssel kombinálva az ESTIA rendszer alacsonyabb előremenő hőmérsékletű fűtési melegvizet állít elő.
- 5 MINDIG MELEG A VÍZ**
Az ESTIA -25 °C külső hőmérsékletig garantáltan mindig elegendő használati melegvízzel látja el Önt a beépített 210 literes, használati melegvízhez való tárolóból.
- 6 KEZELŐEGYSÉG**
A közvetlenül az All-in-One egységen lévő kezelőpanellel vezérelhető minden funkció. Opcionálisan kiegészítő távirányító is kapható.

Az ESTIA R32 rendszer a **TOSHIBA Home AC alkalmazáson** keresztül is kényelmesen vezérelhető. Az Energiafelügyelet funkció teljes áttekintést nyújt az energiafogyasztásról és a költségekről.



Az alkalmazás elérhető Android és iOS készülékekhez.





1

2

3

1

2

6

5

4

HIGHER
quality in
LIFE

ESTIA ALKALMAZÁSI PÉLDÁK



A különböző fűtési rendszerek **eltérő nagyságú előremenő hőmérsékleteket igényelnek.**

Radiátor esetében például sokkal magasabb előremenő hőmérséklet szükséges, mint padlófűtésnél.

Ez azt eredményezi, hogy **2 zónás rendszerre** van szükség, míg **1 zóna** elegendő, ha csak egyféle előremenő hőmérséklet szükséges.

1 ZÓNA

1 zóna fűtési funkcióval és melegvíz-készítés

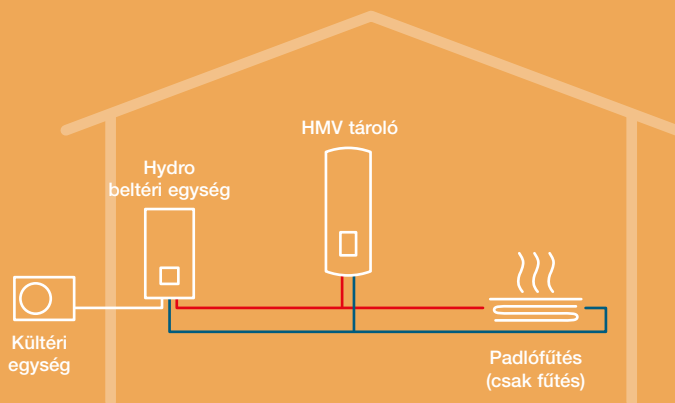

1 zóna fűtési és hűtési funkcióval, valamint melegvíz-készítéssel

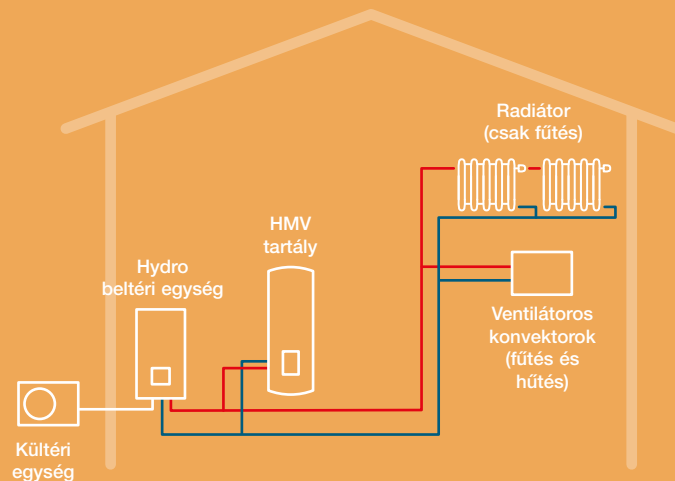

2 ZÓNA

2 zóna hűtési funkcióval új épületben

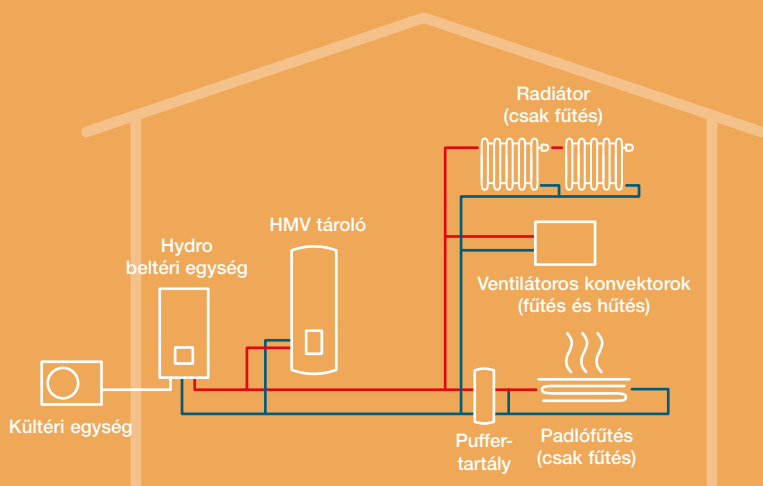

2 zóna meglévő fűtéssel rendelkező házban

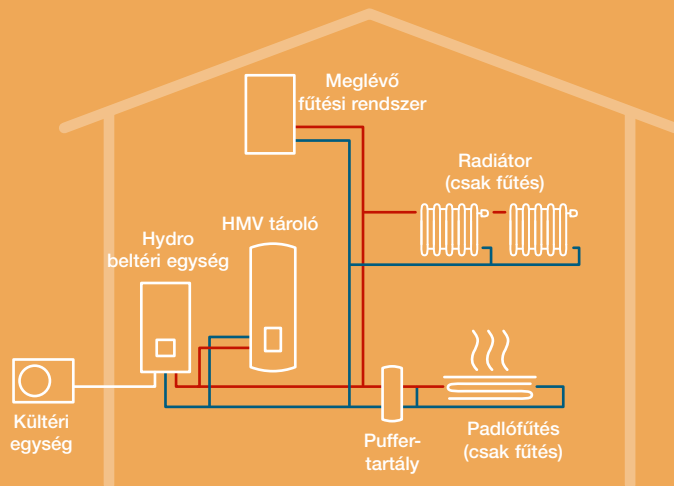

2 zóna napelemes és hűtési funkcióval, új épületben

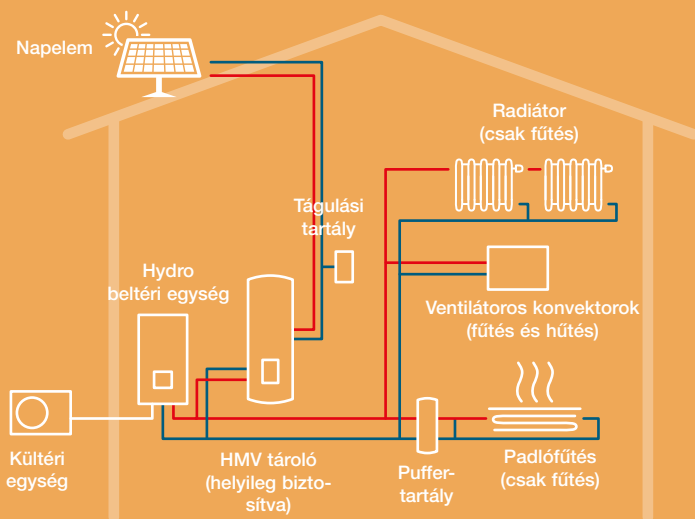



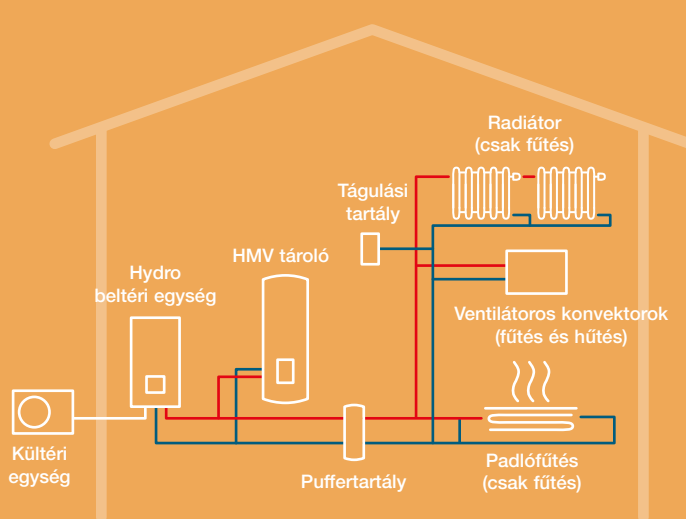







2 zóna puffertartállyal és hűtési funkcióval új épületben



FIGYELEM: A fent nevezett példák esetén szimbolikus ábrákról van szó!

ESTIA TERMÉKÁTTEKINTÉS

Fűtőteljesítmény (kW)	4	6
<p>ESTIA Hydrobox – Standard 1- / 2-zónás</p> 		
<p>ESTIA Hydrobox – Hi Power 1- / 2-zónás</p> 		
<p>ESTIA Hydrobox – Compact 1- / 2-zónás</p> 	<p>1 fázisú</p>  <p>30. oldal</p> <p>KM: HWT-401HW-E BM: HWT-601XWHM3W-E HWT-601XWHT6W-E</p>	<p>1 fázisú</p>  <p>32. oldal</p> <p>KM: HWT-601HW-E BM: HWT-601XWHM3W-E HWT-601XWHT6W-E</p>
<p>ESTIA All-in-One 1 zónás</p> 	<p>1 fázisú</p>  <p>31. oldal</p> <p>KM: HWT-401HW-E BM: HWT-602S21SM3W-E HWT-602S21ST6W-E</p>	<p>1 fázisú</p>  <p>33. oldal</p> <p>KM: HWT-601HW-E BM: HWT-602S21SM3W-E HWT-602S21ST6W-E</p>
<p>ESTIA All-in-One 2 zónás</p> 		

8	11	14	16
	<p>3 fázisú</p>  <p>26. oldal</p> <p>KM: HWS-1105H8-E BM: HWS-1405XWHT9-E</p>	<p>1 fázisú / 3 fázisú</p>  <p>27. oldal</p> <p>KM: HWS-1405H-E HWS-1405H8-E BM: HWS-1405XWHT9-E</p>	<p>3 fázisú</p>  <p>28. oldal</p> <p>KM: HWS-1605H8-E BM: HWS-1405XWHT9-E</p>
	<p>3 fázisú</p>  <p>26. oldal</p> <p>KM: HWS-P1105H8R-E BM: HWS-P1105XWHT9-E</p>	<p>3 fázisú</p>  <p>27. oldal</p> <p>KM: HWS-P1405H8R-E BM: HWS-P1105XWHT9-E</p>	
<p>1 fázisú / 3 fázisú</p>  <p>34. oldal</p> <p>KM: HWT-801HW-E HWT-801H8W-E BM: HWT-1101XWHT6W-E HWT-1101XWHT9W-E</p>	<p>1 fázisú / 3 fázisú</p>  <p>36. oldal</p> <p>KM: HWT-1101HW-E HWT-1101H8W-E BM: HWT-1101XWHT6W-E HWT-1101XWHT9W-E</p>	<p>1 fázisú / 3 fázisú</p>  <p>38. oldal</p> <p>KM: HWT-1401HW-E HWT-1401H8W-E BM: HWT-1401XWHT9W-E</p>	
<p>1 fázisú / 3 fázisú</p>  <p>35. oldal</p> <p>KM: HWT-801HW-E HWT-801H8W-E BM: HWT-1102S21ST9W-E</p>	<p>1 fázisú / 3 fázisú</p>  <p>37. oldal</p> <p>KM: HWT-1101HW-E HWT-1101H8W-E BM: HWT-1102S21ST9W-E</p>	<p>1 fázisú / 3 fázisú</p>  <p>39. oldal</p> <p>KM: HWT-1401HW-E HWT-1401H8W-E BM: HWT-1402S21ST9W-E</p>	
<p>1 fázisú / 3 fázisú</p>  <p>35. oldal</p> <p>KM: HWT-801HW-E HWT-801H8W-E BM: HWT-1102S21MT9W-E</p>	<p>1 fázisú / 3 fázisú</p>  <p>37. oldal</p> <p>KM: HWT-1101HW-E HWT-1101H8W-E BM: HWT-1102S21MT9W-E</p>	<p>1 fázisú / 3 fázisú</p>  <p>39. oldal</p> <p>KM: HWT-1401HW-E HWT-1401H8W-E BM: HWT-1402S21MT9W-E</p>	

R410A / R32

Termék-összehasonlítás



Termékek	R410A Hydrobox Standard	R410A Hydrobox HiPower	R32 Hydrobox Compact	R32 All-In-One
Splitrendszerű levegő-víz hőszivattyúk	✓	✓	✓	✓
Meleg- vagy hidegvíz készítés	✓	✓	✓	✓
Univerzális alkalmazás, de különösen felújításra alkalmas	✓	✓	✓	
Univerzális alkalmazás, de különösen új épületekbe alkalmas				✓
R410A hűtőközeg	✓	✓		
R32 hűtőközeg (alacsony globális felmelegedési potenciál)			✓	✓
Rendkívül kompakt és könnyű, falra szerelhető beltéri egységek			✓	
Beépített 210 literes tartállyal				✓
Zajcsökkentés éjszakai üzemmódban (éjszakai üzem)	✓	✓	✓	✓
Különösen csendes, nagy teljesítménynél is	✓	✓		
Normál külső hőmérsékletekhez -20 °C-ig	✓			
Alacsony külső hőmérsékletekhez -25 °C-ig		✓	✓	✓
Standard vízhőmérsékletekhez +55 °C-ig	✓			
Magas vízhőmérsékletekhez +60 / +65 °C-ig		✓	✓	✓
Opcionális külső kezelőegység (vezetékes)	✓	✓	✓	✓
Buszrendszerekre (KNX, Modbus) történő bekötés opcionálisan lehetséges	✓	✓	✓	✓
Opcionálisan WiFi-n / alkalmazáson keresztül történő vezérlés is lehetséges			✓	✓
Opcionálisan 0–10 V-os teljesítményvezérlés is lehetséges			✓	✓



ESTIA 11 kW R410A

Hydrobox

KIFEJEZETTEN FELÚJÍTÁSOKHOZ – egyszerűen kicserélhető
Alkalmos régebbi rendszerekhez, például meglévő fűtőtestekhez



Energiaosztály

A++ / A+++

Üzemi tartomány



-25 és +43 °C között

Fűtési előremenő hőmérséklet



+65 °C-ig

modelltől függő

Kombinációs lehetőségek
Kültéri és beltéri egység



KÜLTÉRI EGYSÉG	Hydrobox Standard		Hydrobox Hi Power	
	3 fázisú		3 fázisú	
	HWS-1105H8-E		HWS-P1105H8R-E	
Fűtőtéljesítmény @ A+7/W+35 (névl.)	kW	✱	11,20	11,20
Hűtőtéljesítmény @ A+35/W+7 (névl.)	kW	❄️	10,00	10,00
Fűtőtéljesítmény tartomány @A+7/W+35 (min. – max.)	kW	✱	2,69 - 14,73	2,21 - 18,00
Hangteljesítményszint (ERP)	dB(A)	✱	-	-
Hangteljesítményszint (max.) /Fűtőtéljesítmény	dB(A) /kW	✱	66	67
Hangteljesítményszint (max.)	dB(A)	❄️	66	66
Hangnyomásszint (Rated, 1m)	dB(A)	✱	51	50
Hangnyomásszint (Rated, 1m)	dB(A)	❄️	51	51
Hangteljesítményszint (éjszakai üzem) /Fűtőtéljesítmény	dB(A) /kW	✱	61	61
Hangteljesítményszint (éjszakai üzem)	dB(A)	❄️	60	60
COP hatások @ A+7/W+35 (névl.)	W/W	✱	4,80	4,80
EER hatások @ A+35/W+7 (névl.)	W/W	❄️	3,07	3,00
Energiaosztály		✱	A++	A+++
Szezonális hűtési jóságfok			4,42	0,00
Üzemi terület külső hőmérséklete (min.-max.)	°C	✱	-20 / +43	-25 / +43
Üzemi terület külső hőmérséklete (min.-max.)	°C	❄️	+15 / +43	+15 / +43
A kültéri egység tápfeszültsége	V/F+N/Hz		380-415/3+N/50	380-415/3+N/50
Ajánlott biztosíték	A		3x 16	3x 16
Hűtőközeg			R410A	R410A
Méreték (Ma x Sz x Mé)	mm		1340 x 900 x 320	1340 x 900 x 320

BELTÉRI EGYSÉG	HWS-1405XWHT9-E		HWS-P1105XWHT9-E	
	Előremenő hőmérséklet (min.-max.)	°C	✱	20/55
Előremenő hőmérséklet (min.-max.)	°C	❄️	7/25	7/25
Segédűtés, teljesítmény	kW		9	9
Átfolyó vízmennyiség (min.)	m³/h		1,05	1,05
Keringetőszivattyú, emelőmagasság (max.)	m		8,8	8,8
Hangteljesítményszint	dB(A)	✱	43	43
Hangteljesítményszint	dB(A)	❄️	43	43
Méreték (Ma x Sz x Mé)	mm		925 x 525 x 355	925 x 525 x 355

ESTIA 14 kW R410A

Hydrobox

KIFEJEZETTEN FELÚJÍTÁSOKHOZ – egyszerűen kicserélhető
Alkalmas régebbi rendszerekhez, például meglévő fűtőtestekhez



Energiaosztály

A++ / A+++

Üzemi tartomány



-25 és +43 °C között

Fűtési előremenő hőmérséklet



+65 °C-ig

modelltől függő

Kombinációs lehetőségek
Kültéri és beltéri egység



KÜLTÉRI EGYSÉG	Hydrobox Standard		Hydrobox Standard		Hydrobox Hi Power	
	1 fázisú		3 fázisú		3 fázisú	
		HWS-1405H-E	HWS-1405H8-E	HWS-1405H8-E	HWS-P1405H8R-E	HWS-P1405H8R-E
Fűtőteljesítmény @ A+7/W+35 (névl.)	kW	☀	14,00	14,00	14,00	14,00
Hűtőteljesítmény @ A+35/W+7 (névl.)	kW	❄	11,00	11,00	11,00	11,00
Fűtőteljesítmény tartomány @A+7/W+35 (min. – max.)	kW	☀	2,92 - 16,74	2,48 - 14,81	2,21 - 21,10	2,21 - 21,10
Hangteljesítményszint (ERP)	dB(A)	☀	-	-	-	-
Hangteljesítményszint (max.) /Fűtőteljesítmény	dB(A) /kW	☀	68	68	68	68
Hangteljesítményszint (max.)	dB(A)	❄	68	68	68	68
Hangnyomásszint (Rated, 1m)	dB(A)	☀	52	52	51	51
Hangnyomásszint (Rated, 1m)	dB(A)	❄	52	52	52	52
Hangteljesítményszint (éjszakai üzem) /Fűtőteljesítmény	dB(A) /kW	☀	61	61	61	61
Hangteljesítményszint (éjszakai üzem)	dB(A)	❄	60	60	60	60
COP hatások @ A+7/W+35 (névl.)	W/W	☀	4,50	4,44	4,44	4,44
EER hatások @ A+35/W+7 (névl.)	W/W	❄	2,89	2,89	2,82	2,82
Energiaosztály		☀	A++	A++	A++	A++
Szezonális hűtési jóságfok			4,03	4,23	0,00	0,00
Üzemi terület külső hőmérséklete (min.-max.)	°C	☀	-20 / +43	-20 / +43	-25 / +43	-25 / +43
Üzemi terület külső hőmérséklete (min.-max.)	°C	❄	+15 / +43	+15 / +43	+15 / +43	+15 / +43
A kültéri egység tápfeszültsége	V/F+N/Hz		220-240/1+N/50	380-415/3+N/50	380-415/3+N/50	380-415/3+N/50
Ajánlott biztosíték	A		25	3x 16	3x 16	3x 16
Hűtőközeg			R410A	R410A	R410A	R410A
Méret (Ma x Sz x Mé)	mm		1340 x 900 x 320	1340 x 900 x 320	1340 x 900 x 320	1340 x 900 x 320

BELTÉRI EGYSÉG	HWS-1405XWHT9-E		HWS-1405XWHT9-E		HWS-P1105XWHT9-E	
Előremenő hőmérséklet (min.-max.)	°C	☀	20/55	20/55	20/60	20/60
Előremenő hőmérséklet (min.-max.)	°C	❄	7/25	7/25	7/25	7/25
Segédűtés, teljesítmény	kW		9	9	9	9
Átfolyó vízmennyiség (min.)	m³/h		1,05	1,05	1,05	1,05
Keringetőszivattyú, emelőmagasság (max.)	m		8,8	8,8	8,8	8,8
Hangteljesítményszint	dB(A)	☀	43	43	43	43
Hangteljesítményszint	dB(A)	❄	43	43	43	43
Méret (Ma x Sz x Mé)	mm		925 x 525 x 355	925 x 525 x 355	925 x 525 x 355	925 x 525 x 355

ESTIA 16 kW R410A

Hydrobox

KIFEJEZETTEN FELÚJÍTÁSOKHOZ – egyszerűen kicserélhető
Alkalmos régebbi rendszerekhez, például meglévő fűtőtestekhez



Energiaosztály

A++

Üzemi tartomány



-20 és +43 °C között

Fűtési előremenő hőmérséklet



+55 °C-ig

modelltől függő

Kombinációs lehetőségek
Kültéri és beltéri egység



Hydrobox Standard

KÜLTÉRI EGYSÉG		3 fázisú HWS-1605H8-E	
Fűtőteljesítmény @ A+7/W+35 (névl.)	kW	*	16,00
Hűtőteljesítmény @ A+35/W+7 (névl.)	kW	*	13,00
Fűtőteljesítmény tartomány @A+7/W+35 (min. – max.)	kW	*	2,52 - 17,43
Hangteljesítményszint (ERP)	dB(A)	*	-
Hangteljesítményszint (max.) /Fűtőteljesítmény	dB(A) /kW	*	69
Hangteljesítményszint (max.)	dB(A)	*	69
Hangnyomásszint (Rated, 1m)	dB(A)	*	53
Hangnyomásszint (Rated, 1m)	dB(A)	*	53
Hangteljesítményszint (éjszakai üzem) /Fűtőteljesítmény	dB(A) /kW	*	61
Hangteljesítményszint (éjszakai üzem)	dB(A)	*	60
COP határfok @ A+7/W+35 (névl.)	W/W	*	4,30
EER határfok @ A+35/W+7 (névl.)	W/W	*	2,71
Energiaosztály		*	A++
Szezonális hűtési jóságfok			4,10
Üzemi terület külső hőmérséklete (min.-max.)	°C	*	-20 / +43
Üzemi terület külső hőmérséklete (min.-max.)	°C	*	+15 / +43
A kültéri egység tápfeszültsége	V/F+N/Hz		380-415/3+N/50
Ajánlott biztosíték	A		3x 16
Hűtőközeg			R410A
Méretek (Ma x Sz x Mé)	mm		1340 x 900 x 320

BELTÉRI EGYSÉG		HWS-1405XWHT9-E	
Előremenő hőmérséklet (min.-max.)	°C	*	20/55
Előremenő hőmérséklet (min.-max.)	°C	*	7/25
Segédűtés, teljesítmény	kW		9
Átfolyó vízmennyiség (min.)	m³/h		1,05
Keringetőszivattyú, emelőmagasság (max.)	m		8,8
Hangteljesítményszint	dB(A)	*	43 / 43
Méretek (Ma x Sz x Mé)	mm		925 x 525 x 355

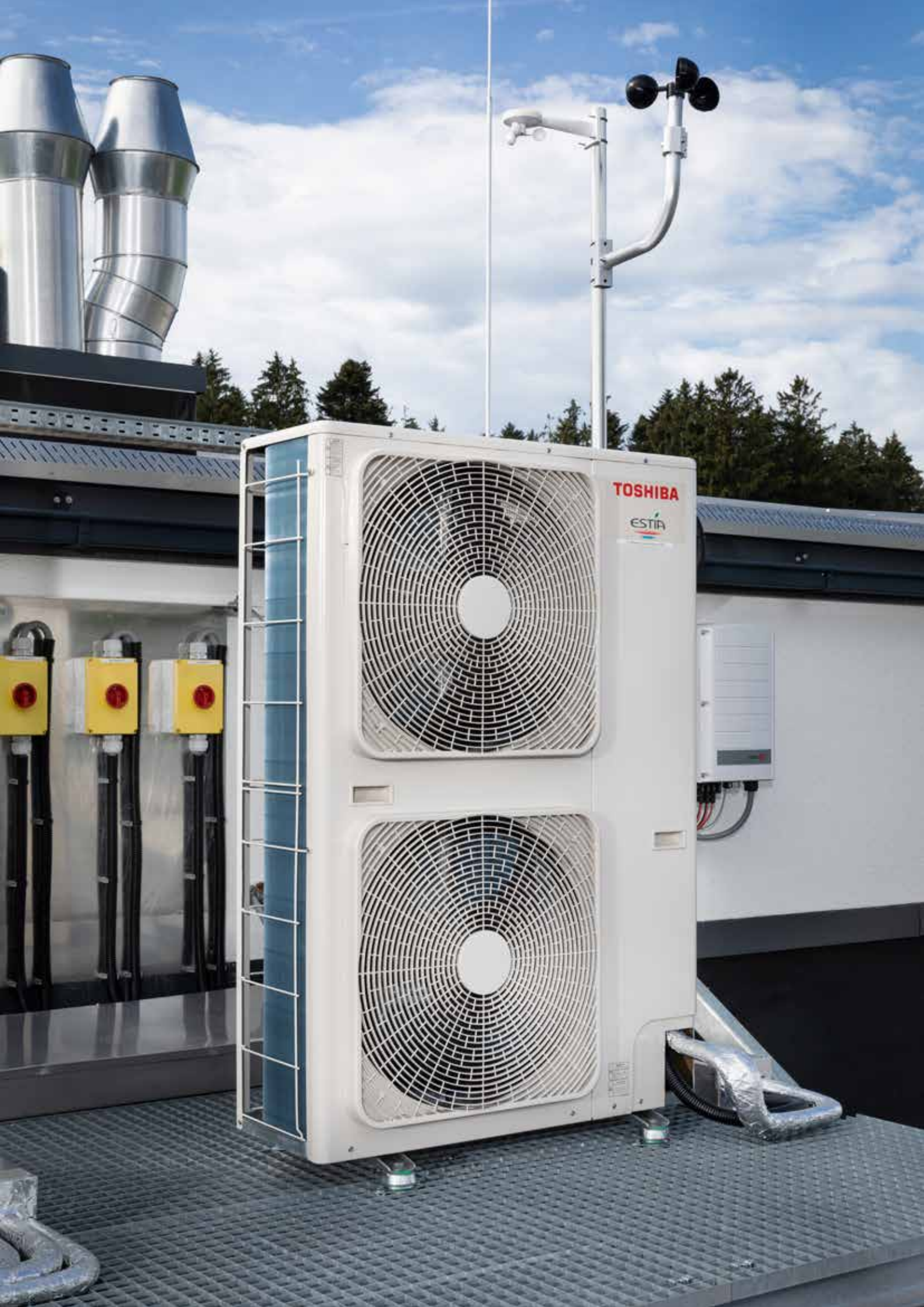

TOSHIBA

ESTIA

ESTIA 4 kW R32

Hydrobox

KIFEJEZETTEN FELÚJÍTÁSOKHOZ – egyszerűen kicserélhető
Alkalmos régebbi rendszerekhez, például meglévő fűtőtestekhez



Energiaosztály

A+++

Üzemi tartomány



-25 és +43 °C között

Fűtési előremenő hőmérséklet



+55 °C-ig

modelltől függő

Kombinációs lehetőségek
Kültéri és beltéri egység



Hydrobox Compact

		1 fázisú	
KÜLTÉRI EGYSÉG		HWT-401HW-E	
Fűtőteljesítmény @ A+7/W+35 (névl.)	kW *		4,00
Hűtőteljesítmény @ A+35/W+7 (névl.)	kW ❄️		4,00
Fűtőteljesítmény tartomány @A+7/W+35 (min. – max.)	kW *		0,79 - 7,25
Hangteljesítményszint (ERP)	dB(A) *		66
Hangteljesítményszint (max.) /Fűtőteljesítmény	dB(A) /kW *		71 /7,25
Hangteljesítményszint (max.)	dB(A) ❄️		65
Hangnyomásszint (Rated, 1m)	dB(A) *		45
Hangnyomásszint (Rated, 1m)	dB(A) ❄️		46
Hangteljesítményszint (éjszakai üzem) /Fűtőteljesítmény	dB(A) /kW *		54 /2,85
Hangteljesítményszint (éjszakai üzem)	dB(A) ❄️		55
COP hatások @ A+7/W+35 (névl.)	W/W *		5,20
EER hatások @ A+35/W+7 (névl.)	W/W ❄️		3,45
Energiaosztály	*		A+++
Szezonális hűtési jóságfok			4,30
Üzemi terület külső hőmérséklete (min.-max.)	°C *		-25 / +25
Üzemi terület külső hőmérséklete (min.-max.)	°C ❄️		+10 / +43
A kültéri egység tápfeszültsége	V/F+N/Hz		220-240/1+N/50
Ajánlott biztosíték	A		16
Hűtőközeg			R32
Méretetek (Ma x Sz x Mé)	mm		630 x 800 x 300

BELTÉRI EGYSÉG		HWT-601XWHM3W-E	HWT-601XWHT6W-E
Előremenő hőmérséklet (min.-max.)	°C *	20/55	20/55
Előremenő hőmérséklet (min.-max.)	°C ❄️	7/25	7/25
Segédűtés, teljesítmény	kW	3	6
Átfolyó vízmennyiség (min.)	m³/h	0,66	0,66
Keringetőszivattyú, emelőmagasság (max.)	m	7,2	7,2
Hangteljesítményszint	dB(A) *	40	40
Hangteljesítményszint	dB(A) ❄️	40	40
Méretetek (Ma x Sz x Mé)	mm	720 x 450 x 235	720 x 450 x 235

ESTIA 4 kW R32

HMV tárolós All-in-One

KIFEJEZETTEN ÚJ ÉPÜLETEKHEZ – a telepítést tekintve kompakt
Modern rendszerekhez, például padló- vagy felületfűtésekhez használható



Energiaosztály

A+++

Üzemi tartomány



-25 és +43 °C között

Fűtési előremenő hőmérséklet



+55 °C-ig

modelltől függő

Kombinációs lehetőségek
Kültéri és beltéri egység



			All-in-One
			1 fázisú
KÜLTÉRI EGYSÉG			HWT-401HW-E
Fűtőteljesítmény @ A+7/W+35 (névl.)	kW	☀	4,00
Hűtőteljesítmény @ A+35/W+7 (névl.)	kW	❄	4,00
Fűtőteljesítmény tartomány @A+7/W+35 (min. - max.)	kW	☀	0,79 - 7,25
Hangteljesítményszint (ERP)	dB(A)	☀	66
Hangteljesítményszint (max.) /Fűtőteljesítmény	dB(A) /kW	☀	71 /7,25
Hangteljesítményszint (max.)	dB(A)	❄	65
Hangnyomásszint (Rated, 1m)	dB(A)	☀	45
Hangnyomásszint (Rated, 1m)	dB(A)	❄	46
Hangteljesítményszint (éjszakai üzem) /Fűtőteljesítmény	dB(A) /kW	☀	54 /2,85
Hangteljesítményszint (éjszakai üzem)	dB(A)	❄	55
COP hatásfok @ A+7/W+35 (névl.)	W/W	☀	5,20
EER hatásfok @ A+35/W+7 (névl.)	W/W	❄	3,45
Energiaosztály		☀	A+++
Szezonális hűtési jóságfok			4,30
Üzemi terület külső hőmérséklete (min.-max.)	°C	☀	-25 / +25
Üzemi terület külső hőmérséklete (min.-max.)	°C	❄	+10 / +43
A kültéri egység tápfeszültsége	V/F+N/Hz		220-240/1+N/50
Ajánlott biztosíték	A		16
Hűtőközeg			R32
Méret (Ma x Sz x Mé)	mm		630 x 800 x 300

			1 zónás	1 zónás
			HWT-602S21SM3W-E	HWT-602S21ST6W-E
BELTÉRI EGYSÉG				
Tartálméret	l		210	210
Előremenő hőmérséklet (min.-max.)	°C	☀	20/55	20/55
Előremenő hőmérséklet (min.-max.)	°C	❄	7/25	7/25
Segédűtés, teljesítmény	kW		3	6
Átfolyó vízmennyiség (min.)	m³/h		0,66	0,66
Keringetőszivattyú, emelőmagasság (max.)	m		7,2	7,2
Hangteljesítményszint	dB(A)	☀/❄	40 / 40	40 / 40
Méret (Ma x Sz x Mé)	mm		1700 x 595 x 670	1700 x 595 x 670

ESTIA 6 kW R32

Hydrobox

KIFEJEZETTEN FELÚJÍTÁSOKHOZ – egyszerűen kicserélhető
Alkalmos régebbi rendszerekhez, például meglévő fűtőtestekhez



Energiaosztály

A+++

Üzemi tartomány



-25 és +43 °C között

Fűtési előremenő hőmérséklet



+55 °C-ig

modelltől függő

Kombinációs lehetőségek
Kültéri és beltéri egység



Hydrobox Compact

KÜLTÉRI EGYSÉG		1 fázisú HWT-601HW-E	
Fűtőteljesítmény @ A+7/W+35 (névl.)	kW *		6,00
Hűtőteljesítmény @ A+35/W+7 (névl.)	kW ❄️		5,00
Fűtőteljesítmény tartomány @A+7/W+35 (min. – max.)	kW *		0,80 - 7,25
Hangteljesítményszint (ERP)	dB(A) *		66
Hangteljesítményszint (max.) /Fűtőteljesítmény	dB(A) /kW *		71 /7,25
Hangteljesítményszint (max.)	dB(A) ❄️		65
Hangnyomásszint (Rated, 1m)	dB(A) *		46
Hangnyomásszint (Rated, 1m)	dB(A) ❄️		46
Hangteljesítményszint (éjszakai üzem) /Fűtőteljesítmény	dB(A) /kW *		58 /4,29
Hangteljesítményszint (éjszakai üzem)	dB(A) ❄️		57
COP határfok @ A+7/W+35 (névl.)	W/W *		4,80
EER határfok @ A+35/W+7 (névl.)	W/W ❄️		3,30
Energiaosztály	*		A+++
Szezonális hűtési jóságfok			4,30
Üzemi terület külső hőmérséklete (min.-max.)	°C *		-25 / +25
Üzemi terület külső hőmérséklete (min.-max.)	°C ❄️		+10 / +43
A kültéri egység tápfeszültsége	V/F+N/Hz		220-240/1+N/50
Ajánlott biztosíték	A		16
Hűtőközeg			R32
Méreték (Ma x Sz x Mé)	mm		630 x 800 x 300

BELTÉRI EGYSÉG		HWT-601XWHM3W-E		HWT-601XWHT6W-E	
Előremenő hőmérséklet (min.-max.)	°C *		20/55		20/55
Előremenő hőmérséklet (min.-max.)	°C ❄️		7/25		7/25
Segédűtés, teljesítmény	kW		3		6
Átfolyó vízmennyiség (min.)	m³/h		0,66		0,66
Keringetőszivattyú, emelőmagasság (max.)	m		7,2		7,2
Hangteljesítményszint	dB(A) * / ❄️		40 / 40		40 / 40
Méreték (Ma x Sz x Mé)	mm		725 x 450 x 235		725 x 450 x 235

ESTIA 6 kW R32

HMV tárolós All-in-One



KIFEJEZETTEN ÚJ ÉPÜLETEKHEZ – a telepítést tekintve kompakt
Modern rendszerekhez, például padló- vagy felületfűtésekhez használható

Energiaosztály

A+++

Üzemi tartomány



-25 és +43 °C között

Fűtési előremenő hőmérséklet



+55 °C-ig

modelltől függő

Kombinációs lehetőségek
Kültéri és beltéri egység



			All-in-One
			1 fázisú
KÜLTÉRI EGYSÉG			HWT-601HW-E
Fűtőteljesítmény @ A+7/W+35 (névl.)	kW	☀	6,00
Hűtőteljesítmény @ A+35/W+7 (névl.)	kW	❄	5,00
Fűtőteljesítmény tartomány @A+7/W+35 (min. - max.)	kW	☀	0,80 - 7,25
Hangteljesítményszint (ERP)	dB(A)	☀	66
Hangteljesítményszint (max.) /Fűtőteljesítmény	dB(A) /kW	☀	71 /7,25
Hangteljesítményszint (max.)	dB(A)	❄	65
Hangnyomásszint (Rated, 1m)	dB(A)	☀	46
Hangnyomásszint (Rated, 1m)	dB(A)	❄	46
Hangteljesítményszint (éjszakai üzem) /Fűtőteljesítmény	dB(A) /kW	☀	58 /4,29
Hangteljesítményszint (éjszakai üzem)	dB(A)	❄	57
COP hatásfok @ A+7/W+35 (névl.)	W/W	☀	4,80
EER hatásfok @ A+35/W+7 (névl.)	W/W	❄	3,30
Energiaosztály		☀	A+++
Szezonális hűtési jóságfok			4,30
Üzemi terület külső hőmérséklete (min.-max.)	°C	☀	-25 / +25
Üzemi terület külső hőmérséklete (min.-max.)	°C	❄	+10 / +43
A kültéri egység tápfeszültsége	V/F+N/Hz		220-240/1+N/50
Ajánlott biztosíték	A		16
Hűtőközeg			R32
Méret (Ma x Sz x Mé)	mm		630 x 800 x 300

			1 zónás	1 zónás
			HWT-602S21SM3W-E	HWT-602S21ST6W-E
BELTÉRI EGYSÉG				
Tartálméret	l		210	210
Előremenő hőmérséklet (min.-max.)	°C	☀	20/55	20/55
Előremenő hőmérséklet (min.-max.)	°C	❄	7/25	7/25
Segédűtés, teljesítmény	kW		3	6
Átfolyó vízmennyiség (min.)	m³/h		0,66	0,66
Keringetőszivattyú, emelőmagasság (max.)	m		7,2	7,2
Hangteljesítményszint	dB(A)	☀	40	40
Hangteljesítményszint	dB(A)	❄	40	40
Méret (Ma x Sz x Mé)	mm		1700 x 595 x 670	1700 x 595 x 670

ESTIA 8 kW R32

Hydrobox

KIFEJEZETTEN FELÚJÍTÁSOKHOZ – egyszerűen kicserélhető
Alkalmos régebbi rendszerekhez, például meglévő fűtőtestekhez



Energiaosztály 	Üzemi tartomány -25 és +43 °C között	Fűtési előremenő hőmérséklet +65 °C-ig
<i>modelltől függő</i>		

Kombinációs lehetőségek
Kültéri és beltéri egység



KÜLTÉRI EGYSÉG	Hydrobox Compact		Hydrobox Compact	
	1 fázisú		3 fázisú	
		HWT-801HW-E		HWT-801H8W-E
Fűtőtéljesítmény @ A+7/W+35 (névl.)	kW	8,00		8,00
Hűtőtéljesítmény @ A+35/W+7 (névl.)	kW	6,00		6,00
Fűtőtéljesítmény tartomány @A+7/W+35 (min. – max.)	kW	1,01 - 11,90		2,65 - 12,27
Hangteljesítményszint (ERP)	dB(A)	65		65
Hangteljesítményszint (max.) /Fűtőtéljesítmény	dB(A) /kW	71 /11,90		71 /12,27
Hangteljesítményszint (max.)	dB(A)	66		66
Hangnyomásszint (Rated, 1m)	dB(A)	51		50
Hangnyomásszint (Rated, 1m)	dB(A)	50		53
Hangteljesítményszint (éjszakai üzem) /Fűtőtéljesítmény	dB(A) /kW	58 /5,93		61 /5,93
Hangteljesítményszint (éjszakai üzem)	dB(A)	59		61
COP határfok @ A+7/W+35 (névl.)	W/W	5,19		5,06
EER határfok @ A+35/W+7 (névl.)	W/W	3,20		2,83
Energiaosztály		A+++		A+++
Szezonális hűtési jóságfok		4,40		-
Üzemi terület külső hőmérséklete (min.-max.)	°C	-25 / +25		-25 / +25
Üzemi terület külső hőmérséklete (min.-max.)	°C	+10 / +43		+10 / +43
A kültéri egység tápfeszültsége	V/F+N/Hz	220-240/1+N/50		380-415/3+N/50
Ajánlott biztosíték	A	20		3x 16
Hűtőközeg		R32		R32
Méreték (Ma x Sz x Mé)	mm	1050 x 1010 x 370		1050 x 1010 x 370

BELTÉRI EGYSÉG		HWT-1101XWHT6W-E	HWT-1101XWHT9W-E	HWT-1101XWHT6W-E	HWT-1101XWHT9W-E
Előremenő hőmérséklet (min.-max.)	°C	20/65	20/65	20/65	20/65
Előremenő hőmérséklet (min.-max.)	°C	7/25	7/25	7/25	7/25
Segédűtés, teljesítmény	kW	6	9	6	9
Átfolyó vízmennyiség (min.)	m³/h	0,78	0,78	0,78	0,78
Keringetőszivattyú, emelőmagasság (max.)	m	7,2	7,2	7,2	7,2
Hangteljesítményszint	dB(A)	38 / 38	38 / 38	40 / 40	40 / 40
Méreték (Ma x Sz x Mé)	mm	720 x 450 x 235	720 x 450 x 235	725 x 450 x 235	725 x 450 x 235

ESTIA 8 kW R32

HMV tárolós All-in-One



KIFEJEZETTEN ÚJ ÉPÜLETEKHEZ – a telepítést tekintve kompakt
Modern rendszerekhez, például padló- vagy felületfűtésekhez használható

Energiaosztály

A+++

Üzemi tartomány



-25 és +43 °C között

Fűtési előremenő hőmérséklet



+65 °C-ig

modelltől függő

Kombinációs lehetőségek
Kültéri és beltéri egység



KÜLTÉRI EGYSÉG	All-in-One		All-in-One	
	1 fázisú		3 fázisú	
	HWT-801HW-E		HWT-801H8W-E	
Fűtőteljesítmény @ A+7/W+35 (névl.)	kW	☀	8,00	8,00
Hűtőteljesítmény @ A+35/W+7 (névl.)	kW	❄	6,00	6,00
Fűtőteljesítmény tartomány @A+7/W+35 (min. - max.)	kW	☀	1,01 - 11,90	2,65 - 12,27
Hangteljesítményszint (ERP)	dB(A)	☀	65	65
Hangteljesítményszint (max.) /Fűtőteljesítmény	dB(A) /kW	☀	71 /11,90	71 /12,27
Hangteljesítményszint (max.)	dB(A)	❄	66	66
Hangnyomásszint (Rated, 1 m)	dB(A)	☀	51	50
Hangnyomásszint (Rated, 1 m)	dB(A)	❄	50	53
Hangteljesítményszint (éjszakai üzem) /Fűtőteljesítmény	dB(A) /kW	☀	58 /5,93	61 /5,93
Hangteljesítményszint (éjszakai üzem)	dB(A)	❄	59	61
COP hatásfok @ A+7/W+35 (névl.)	W/W	☀	5,19	5,06
EER hatásfok @ A+35/W+7 (névl.)	W/W	❄	3,20	2,83
Energiaosztály		☀	A+++	A+++
Szezonális hűtési jóságfok			4,40	-
Üzemi terület külső hőmérséklete (min.-max.)	°C	☀	-25 / +25	-25 / +25
Üzemi terület külső hőmérséklete (min.-max.)	°C	❄	+10 / +43	+10 / +43
A kültéri egység tápfeszültsége	V/F+N/Hz		220-240/1+N/50	380-415/3+N/50
Ajánlott biztosíték	A		20	3x 16
Hűtőközeg			R32	R32
Méret (Ma x Sz x Mé)	mm		1050 x 1010 x 370	1050 x 1010 x 370

BELTÉRI EGYSÉG	1 zónás		2 zónás	
	HWT-1102S21ST9W-E		HWT-1102S21MT9W-E	
	1 zónás		2 zónás	
	HWT-1102S21ST9W-E		HWT-1102S21MT9W-E	
Tartálméret	l		210	210
Előremenő hőmérséklet (min.-max.)	°C	☀	20/65	20/65
Előremenő hőmérséklet (min.-max.)	°C	❄	7/25	7/25
Segédűtés, teljesítmény	kW		9	9
Átfolyó vízmennyiség (min.)	m³/h		0,78	0,78
Keringtetőszivattyú, emelőmagasság (max.)	m		7,2	7,2
Hangteljesítményszint	dB(A)	☀/❄	40 / 40	45 / 45
Méret (Ma x Sz x Mé)	mm		1700 x 595 x 670	1700 x 595 x 670

ESTIA 11 kW R32

Hydrobox

KIFEJEZETTEN FELÚJÍTÁSOKHOZ – egyszerűen kicserélhető
Alkalmos régebbi rendszerekhez, például meglévő fűtőtestekhez



Energiaosztály

A++ / A+++

Üzemi tartomány



-25 és +43 °C között

Fűtési előremenő hőmérséklet



+65 °C-ig

modelltől függő

Kombinációs lehetőségek
Kültéri és beltéri egység



KÜLTÉRI EGYSÉG	Hydrobox Compact		Hydrobox Compact	
	1 fázisú		3 fázisú	
	HWT-1101HW-E		HWT-1101H8W-E	
Fűtőteljesítmény @ A+7/W+35 (névl.)	kW	*	11,00	11,00
Hűtőteljesítmény @ A+35/W+7 (névl.)	kW	*	8,00	8,00
Fűtőteljesítmény tartomány @A+7/W+35 (min. - max.)	kW	*	1,01 - 13,24	2,58 - 15,50
Hangteljesítményszint (ERP)	dB(A)	*	65	65
Hangteljesítményszint (max.) /Fűtőteljesítmény	dB(A) /kW	*	72 /13,24	72 /15,50
Hangteljesítményszint (max.)	dB(A)	*	67	67
Hangnyomásszint (Rated, 1m)	dB(A)	*	51	58
Hangnyomásszint (Rated, 1m)	dB(A)	*	51	54
Hangteljesítményszint (éjszakai üzem) /Fűtőteljesítmény	dB(A) /kW	*	62 /8,28	61 /8,28
Hangteljesítményszint (éjszakai üzem)	dB(A)	*	60	62
COP hatások @ A+7/W+35 (névl.)	W/W	*	4,60	4,74
EER hatások @ A+35/W+7 (névl.)	W/W	*	2,80	2,62
Energiaosztály		*	A+++	A+++
Szezonális hűtési jóságfok			4,30	-
Üzemi terület külső hőmérséklete (min.-max.)	°C	*	-25 / +25	-25 / +25
Üzemi terület külső hőmérséklete (min.-max.)	°C	*	+10 / +43	+10 / +43
A kültéri egység tápfeszültsége	V/F+N/Hz		220-240/1+N/50	380-415/3+N/50
Ajánlott biztosíték	A		20	3x 16
Hűtőközeg			R32	R32
Méret (Ma x Sz x Mé)	mm		1050 x 1010 x 370	1050 x 1010 x 370

BELTÉRI EGYSÉG	HWT-1101XWHT6W-E		HWT-1101XWHT9W-E	
Előremenő hőmérséklet (min.-max.)	°C	*	20/65	20/65
Előremenő hőmérséklet (min.-max.)	°C	*	7/25	7/25
Segédűtés, teljesítmény	kW		6	9
Átfolyó vízmennyiség (min.)	m³/h		0,78	0,78
Keringtetőszivattyú, emelőmagasság (max.)	m		7,2	7,2
Hangteljesítményszint	dB(A)	*	38 / 38	38 / 38
Méret (Ma x Sz x Mé)	mm		725 x 450 x 235	725 x 450 x 235

ESTIA 11 kW R32

HMV tárolós All-in-One



KIFEJEZETTEN ÚJ ÉPÜLETEKHEZ – a telepítést tekintve kompakt
Modern rendszerekhez, például padló- vagy felületfűtésekhez használható

Energiaosztály

A+++

Üzemi tartomány



-25 és +43 °C között

Fűtési előremenő hőmérséklet



+65 °C-ig

modelltől függő

Kombinációs lehetőségek
Kültéri és beltéri egység



		All-in-One		All-in-One	
		1 fázisú		3 fázisú	
KÜLTÉRI EGYSÉG		HWT-1101HW-E		HWT-1101H8W-E	
Fűtőteljesítmény @ A+7/W+35 (névl.)	kW	☀	11,00		11,00
Hűtőteljesítmény @ A+35/W+7 (névl.)	kW	❄	8,00		8,00
Fűtőteljesítmény tartomány @A+7/W+35 (min. - max.)	kW	☀	1,01 - 13,24		2,58 - 15,50
Hangteljesítményszint (ERP)	dB(A)	☀	65		65
Hangteljesítményszint (max.) /Fűtőteljesítmény	dB(A) /kW	☀	72 /13,24		72 /15,50
Hangteljesítményszint (max.)	dB(A)	❄	67		67
Hangnyomásszint (Rated, 1 m)	dB(A)	☀	51		58
Hangnyomásszint (Rated, 1 m)	dB(A)	❄	51		54
Hangteljesítményszint (éjszakai üzem) /Fűtőteljesítmény	dB(A) /kW	☀	62 /8,28		61 /8,28
Hangteljesítményszint (éjszakai üzem)	dB(A)	❄	60		62
COP hatásfok @ A+7/W+35 (névl.)	W/W	☀	4,60		4,74
EER hatásfok @ A+35/W+7 (névl.)	W/W	❄	2,80		2,62
Energiaosztály		☀	A+++		A+++
Szezonális hűtési jóságfok			4,30		-
Üzemi terület külső hőmérséklete (min.-max.)	°C	☀	-25 / +25		-25 / +25
Üzemi terület külső hőmérséklete (min.-max.)	°C	❄	+10 / +43		+10 / +43
A kültéri egység tápfeszültsége	V/F+N/Hz		220-240/1+N/50		380-415/3+N/50
Ajánlott biztosíték	A		20		3x 16
Hűtőközeg			R32		R32
Méret (Ma x Sz x Mé)	mm		1050 x 1010 x 370		1050 x 1010 x 370

		1 zónás		2 zónás		1 zónás		2 zónás	
BELTÉRI EGYSÉG		HWT-1102S21ST9W-E		HWT-1102S21MT9W-E		HWT-1102S21ST9W-E		HWT-1102S21MT9W-E	
Tartálméret	l		210		210		210		210
Előremenő hőmérséklet (min.-max.)	°C	☀	20/65		20/65		20/65		20/65
Előremenő hőmérséklet (min.-max.)	°C	❄	7/25		7/25		7/25		7/25
Segédűtés, teljesítmény	kW		9		9		9		9
Átfolyó vízmennyiség (min.)	m³/h		0,78		0,78		0,78		0,78
Keringtetőzivattyú, emelőmagasság (max.)	m		7,2		7,2		7,2		7,2
Hangteljesítményszint	dB(A)	☀/❄	40 / 40		45 / 45		40 / 40		45 / 45
Méret (Ma x Sz x Mé)	mm		1700 x 595 x 670		1700 x 595 x 670		1700 x 595 x 670		1700 x 595 x 670

ESTIA 14 kW R32

Hydrobox

KIFEJEZETTEN FELÚJÍTÁSOKHOZ – egyszerűen kicserélhető
Alkalmos régebbi rendszerekhez, például meglévő fűtőtestekhez



Energiaosztály

A++ / A+++

Üzemi tartomány



-25 és +43 °C között

Fűtési előremenő hőmérséklet



+65 °C-ig

modelltől függő

Kombinációs lehetőségek
Kültéri és beltéri egység



KÜLTÉRI EGYSÉG	Hydrobox Compact		Hydrobox Compact	
	1 fázisú		3 fázisú	
	HWT-1401HW-E		HWT-1401H8W-E	
Fűtőtéljesítmény @ A+7/W+35 (névl.)	kW	✳	14,00	14,00
Hűtőtéljesítmény @ A+35/W+7 (névl.)	kW	❄	10,00	10,00
Fűtőtéljesítmény tartomány @A+7/W+35 (min. – max.)	kW	✳	2,44 - 18,39	2,55 - 18,39
Hangteljesítményszint (ERP)	dB(A)	✳	69	69
Hangteljesítményszint (max.) /Fűtőtéljesítmény	dB(A) /kW	✳	72 /18,39	72 /18,39
Hangteljesítményszint (max.)	dB(A)	❄	70	70
Hangnyomásszint (Rated, 1m)	dB(A)	✳	59	59
Hangnyomásszint (Rated, 1m)	dB(A)	❄	59	59
Hangteljesítményszint (éjszakai üzem) /Fűtőtéljesítmény	dB(A) /kW	✳	62 /11,12	62 /11,12
Hangteljesítményszint (éjszakai üzem)	dB(A)	❄	63	63
COP hatások @ A+7/W+35 (névl.)	W/W	✳	4,60	4,60
EER hatások @ A+35/W+7 (névl.)	W/W	❄	2,45	2,45
Energiaosztály		✳	A+++	A+++
Szezonális hűtési jóságfok			-	-
Üzemi terület külső hőmérséklete (min.-max.)	°C	✳	-25 / +25	-25 / +25
Üzemi terület külső hőmérséklete (min.-max.)	°C	❄	+10 / +43	+10 / +43
A kültéri egység tápfeszültsége	V/F+N/Hz		220-240/1+N/50	380-415/3+N/50
Ajánlott biztosíték	A		20	3x 16
Hűtőközeg			R32	R32
Méreték (Ma x Sz x Mé)	mm		1050 x 1010 x 370	1050 x 1010 x 370

BELTÉRI EGYSÉG	HWT-1401XWHT9W-E		HWT-1401XWHT9W-E	
	Előremenő hőmérséklet (min.-max.)	°C	✳	20/65
Előremenő hőmérséklet (min.-max.)	°C	❄	7/25	7/25
Segédűtés, teljesítmény	kW		9	9
Átfolyó vízmennyiség (min.)	m³/h		0,78	0,78
Keringetőszivattyú, emelőmagasság (max.)	m		7,2	7,2
Hangteljesítményszint	dB(A)	✳ / ❄	40 / 40	40 / 40
Méreték (Ma x Sz x Mé)	mm		725 x 450 x 235	725 x 450 x 235

ESTIA 14 kW R32

HMV tárolós All-in-One



KIFEJEZETTEN ÚJ ÉPÜLETEKHEZ – a telepítést tekintve kompakt
Modern rendszerekhez, például padló- vagy felületfűtésekhez használható

Energiaosztály

A+++

Üzemi tartomány



-25 és +43 °C között

Fűtési előremenő hőmérséklet



+65 °C-ig

modelltől függő

Kombinációs lehetőségek
Kültéri és beltéri egység



			All-in-One 1 fázisú	All-in-One 3 fázisú
KÜLTÉRI EGYSÉG			HWT-1401HW-E	HWT-1401H8W-E
Fűtőteljesítmény @ A+7/W+35 (névl.)	kW	☀	14,00	14,00
Hűtőteljesítmény @ A+35/W+7 (névl.)	kW	❄	10,00	10,00
Fűtőteljesítmény tartomány @A+7/W+35 (min. - max.)	kW	☀	2,44 - 18,39	2,55 - 18,39
Hangteljesítményszint (ERP)	dB(A)	☀	69	69
Hangteljesítményszint (max.) /Fűtőteljesítmény	dB(A) /kW	☀	72 /18,39	72 /18,39
Hangteljesítményszint (max.)	dB(A)	❄	70	70
Hangnyomásszint (Rated, 1 m)	dB(A)	☀	59	59
Hangnyomásszint (Rated, 1 m)	dB(A)	❄	59	59
Hangteljesítményszint (éjszakai üzem) /Fűtőteljesítmény	dB(A) /kW	☀	62 /11,12	62 /11,12
Hangteljesítményszint (éjszakai üzem)	dB(A)	❄	63	63
COP hatásfok @ A+7/W+35 (névl.)	W/W	☀	4,60	4,60
EER hatásfok @ A+35/W+7 (névl.)	W/W	❄	2,45	2,45
Energiaosztály		☀	A+++	A+++
Szezonális hűtési jóságfok			-	-
Üzemi terület külső hőmérséklete (min.-max.)	°C	☀	-25 / +25	-25 / +25
Üzemi terület külső hőmérséklete (min.-max.)	°C	❄	+10 / +43	+10 / +43
A kültéri egység tápfeszültsége	V/F+N/Hz		220-240/1+N/50	380-415/3+N/50
Ajánlott biztosíték	A		20	3x 16
Hűtőközeg			R32	R32
Méret (Ma x Sz x Mé)	mm		1050 x 1010 x 370	1050 x 1010 x 370

		1 zónás	2 zónás	1 zónás	2 zónás
BELTÉRI EGYSÉG		HWT-1402S21ST9W-E	HWT-1402S21MT9W-E	HWT-1402S21ST9W-E	HWT-1402S21MT9W-E
Tartálméret	l	210	210	210	210
Előremenő hőmérséklet (min.-max.)	°C	☀	20/65	20/65	20/65
Előremenő hőmérséklet (min.-max.)	°C	❄	7/25	7/25	7/25
Segédűtés, teljesítmény	kW		9	9	9
Átfolyó vízmennyiség (min.)	m³/h		0,78	0,78	0,78
Keringtetőszivattyú, emelőmagasság (max.)	m		7,2	7,2	7,2
Hangteljesítményszint	dB(A)	☀/❄	42 / 42	46 / 46	42 / 42
Méret (Ma x Sz x Mé)	mm		1700 x 595 x 670	1700 x 595 x 670	1700 x 595 x 670





ÁBRAJEGYZÉK

Szeretnénk megragadni az alkalmat, és megköszönni mindannyiuknak a támogatást és a referenciaképek rendelkezésre bocsátását. Valós képet mutatnak a potenciális vevőknek a termékeinkről, és segítik erősíteni a TOSHIBA márkát.

1. oldal: Családi ház, Technology Systems Fellner, fotók: Alexander Wieselthaler, 3. oldal: Getty Images 1300514702, 4. oldal: Adobe Stock 90088673, 6. oldal: Adobe Stock 223972723; Adobe Stock 387216378; Adobe Stock 325385278, 7. oldal: Adobe Stock 191721709; ESTIA kültéri egység, Experto International d.o.o., 8. oldal: Adobe Stock 103506701; családi ház, Technology Systems Fellner, fotók: Alexander Wieselthaler, 9. oldal: Adobe Stock 463571406, 10. oldal: Adobe Stock 484302909, 13. oldal: ESTIA hangszigetelő burkolat, Silent Quo, 17. oldal: Adobe Stock 87717676, 19. oldal: Adobe Stock 364959043, 25. oldal: ESTIA kültéri egység, Experto International d.o.o.; 29. oldal: Gishamer Produktion, Hasenbichler GmbH, fotók: Bernhard Moser Photography, 40. oldal: Családi ház, Technology Systems Fellner, fotók: Alexander Wieselthaler; Manfred Schmelzer GmbH; Garten Erlauer, Schrei Martin, fotók: Foto Augenblick Barbara Zapfl, 41. oldal: Családi ház, Technology Systems Fellner, fotók: Alexander Wieselthaler, 42. oldal: Toshiba Carrier Corporation; PADO bevásárlóközpont, Parndorf, CAVERION Österreich GmbH, Fotók: Alexander Wieselthaler; Perlinger Gemüse GmbH, Robert Müllner GmbH – Kälte Klima Installateur, 43. oldal: Családi ház, Robert Müllner GmbH - Kälte Klima Installateur; JYSK, Thermoclima Kft., fotók: BIRTA@PHOTO, 44. oldal: Családi ház, Robert Müllner GmbH – Kälte Klima Installateur

TOSHIBA



Kiváló minőség és hatékonyság helytakarékos méretben. Az ESTIA levegő-víz hőszivattyú kiváló hatású és tökéletesen alkalmas fűtési üzemre, melegvíz-készítésre, valamint otthona hűtésére. Környezetbarát, kedvező árú és hatékony – ilyen a fűtés a levegőből nyert hővel.

ESTIA

Jövőbe mutató meleg



A többhelyiséges megoldások a nagy építményekben, például irodaépületekben, bevásárlóközpontokban vagy szállodákban megvalósított összetettebb klímarendszereit foglalják magukban. Az 1200 méter vezetékhozznak köszönhetően a rendszer rugalmassága a lehető legnagyobb, akár 128 beltéri egységgel pedig minden kívánság teljesíthető. A rendszer ezenkívül lehetővé teszi a különböző helyiségek vagy épületrészek független, egyidejű hűtését és fűtését.

BUSINESS

Gondolkodjon nagyban,
hűtsön nagyszerűen



Kompetencia minden területen –
klímaberendezések és hőszivattyúk hűtéshez és fűtéshez



HOME

Az Ön otthona,
az Ön klímaberendezése

A TOSHIBA innovatív légkondicionáló rendszereit kifejezetten az Ön otthoni jó közérzete érdekében terveztük, és olyan fejlett technológiákkal láttuk el, amelyek 365 napnyi kényelmet biztosítanak. A csendes működés, a légszűrés és a -tisztítás csak néhány az előnyök közül, amelyek nagyobb kényelmet biztosítanak otthonában. Különösen az átmeneti időszakban jelent tökéletes fűtési megoldást is a klímaberendezés.



LIGHT BUSINESS

Közepes méretű
alkalmazások, nagy
kényelem

Sokoldalúan használható – a legkisebb szerverhelyiségtől a legnagyobb üzemig – a RAV egyhelyiséges megoldások tökéletesen alkalmasak a 24 órás folyamatos használatra, pontosan meghatározott helyiségklímával. Az optimális légelosztás érdekében akár négy beltéri egység is kombinálható, és hűtheti vagy fűtheti kívánság szerint a helyiséget. Ilyen módon egész éves üzemre is alkalmas.



CHILLER

Hűtés és fűtés
a nagyok módjára

A TOSHIBA USX Chillerek a hűtés és fűtés új dimenzióját képviselik. Amikor a teljesítményigény műszaki és gazdasági szempontból meghaladja a közvetlen párologtatású rendszerek határait, akkor a vízalapú rendszerek jelentik a megoldást.

TOSHIBA

Személyes tanácsadást biztosítunk

AZ ÖN MINŐSÍTETT TOSHIBA KLÍMA-MÁRKAKERESKEDŐJE

TOSHIBA klíma-márkakereskedő:

Egy TOSHIBA klímaberendezéssel és hőszivattyúval nem csupán egy csúcsmínőségű termékhez, hanem minősített hűtés- és klímatechnikai szakcégek által nyújtott professzionális tanácsadáshoz, tervezéshez, beépítéshez és szervizhez is hozzájut. Igényeljen tökéletes klímát a szakértőtől!

Kicsiktől a nagyokig

A TOSHIBA klímaberendezések és hőszivattyúk az otthoni környezet, valamint az ipar és a kereskedelem számára kínált alkalmazásokkal a teljes palettát lefedik. Bővebb felvilágosításért lépjen kapcsolatba TOSHIBA klímaberendezések márkakereskedőjével vagy látogasson el honlapunkra.



További információkért: látogasson el honlapunkra!

A TOSHIBA klímaberendezésekkel és hőszivattyúkkal, valamint a forgalmazókkal kapcsolatos további információkat keresse a honlapunkon: www.toshiba-klima.hu